

л е с т н и ц ы • о к н а • л и т ь е

BRAMANTI

п р о и з в о д с т в о • д и з а й н

КАТАЛОГ КОМПЛЕКТУЮЩИХ ДЛ Я ЛЕСТНИЦ



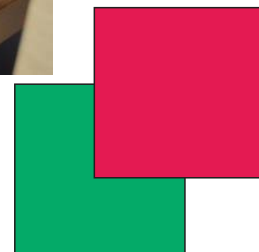
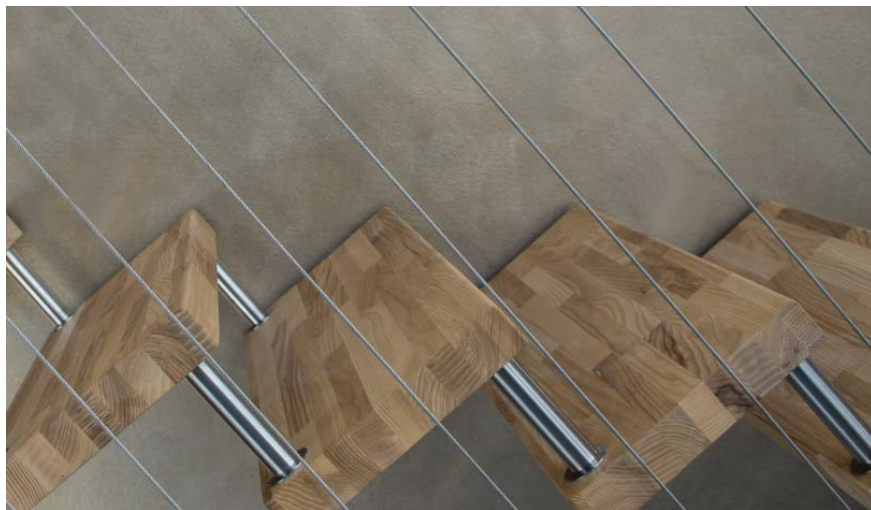



Стеновой металлический болт $\varnothing 16$ мм
с фаской по торцам, оцинкованный

Art 71220 Длина 220 мм - 210 руб./шт.

Втулка резиновая $\varnothing 30$ мм для болта
с бортиком

Art 305 Длина 73 мм - 120 руб./шт.

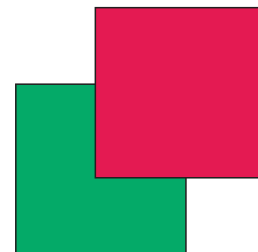



Кольцо обжимное оцинкованное с внутренним диаметром 16 мм для металлического болца
Art 90501 Размер $\text{Ø}32,5$ мм x 11 мм - 40 руб./шт.



Розетка декоративная $\text{Ø}50$ мм пластиковая для металлического болца
Art 55313-S Цвет серебро - 60 руб./шт.

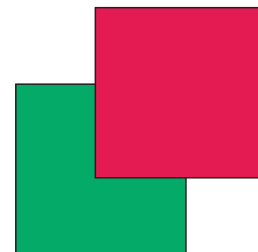



Винты оцинкованные для больцевых лестниц с резьбой М10 и круглой головкой Ø30 мм под ключ SW6

Art 45M60 М10 x 60, резьба 30 мм - 60 руб./шт.

Art 45M260 М10 x 260, резьба 60 мм - 180 руб./шт.



НАВО - шуруп оцинкованный с внутренней резьбой М10 и наружной резьбой по дереву 10,5 мм

Art 40000 Длина 155 мм - 120 руб./шт.

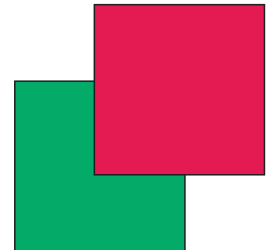



Шайба опорная под балясину Ø40 мм.
Нержавеющая сталь, поверхность шлифованная.

Art 804016 Ø40 мм х 26,2 - 390 руб./шт.
Art 804020 Ø40 мм х 20,2 - 390 руб./шт.
Art 804025 Ø40 мм х 25,2 - 390 руб./шт.



Болт металлический в сборе

Art 00001 Длина 220 мм - 390 руб./комплект

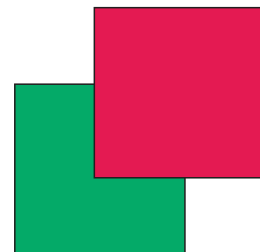

Балясины из нержавеющей трубы

Поверхность шлифованная (зерно 400/320), длина 600 - 1000 мм

Art 60000	Ø16 мм x 1,0 мм без резьбы по торцам	800 руб./шт.
Art 60004	Ø16 мм x 1,5 мм с резьбовыми втулками М10 по торцам	1200 руб./шт.
Art 60011	Ø20 мм x 1,0 мм без резьбы по торцам	1350 руб./шт.
Art 60012	Ø20 мм x 1,5 мм с резьбовыми втулками М10 по торцам	2100 руб./шт.
Art 60106	Ø25 мм x 1,0 мм без резьбы по торцам	1400 руб./шт.
Art 60107	Ø25 мм x 1,5 мм с резьбовыми втулками М10 по торцам	2200 руб./шт.

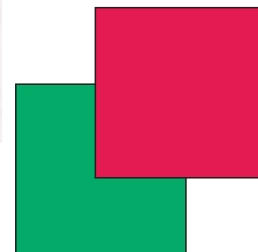

Балясины

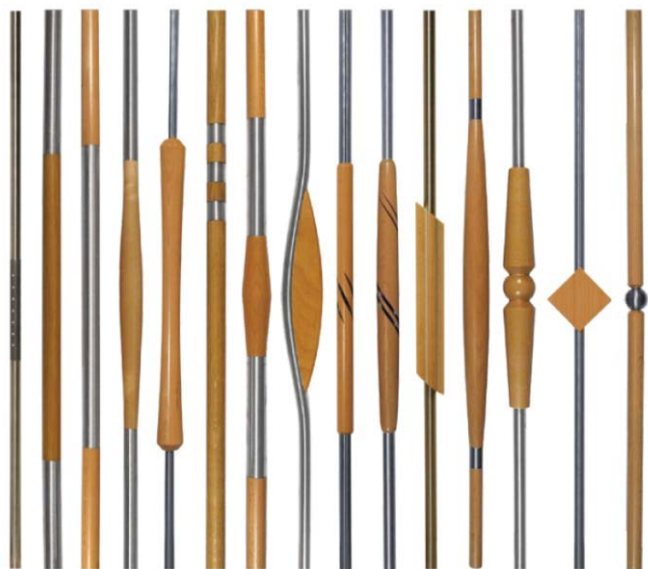

DB 703 E2 E3 E4 E5 E7 E8 E9 E10 E11 E12 E13 E14 E15 E16

Артикул	Бук без лака, руб./шт.	Дуб без лака, руб./шт.
E2-E5,E8,E14,E15	2 100	2 450
E7,E10,E11,E13,E16	3 100	3 450
E9,E12	4 700	4 850
DB 703	4 350	

Доп. опции:

Резьбовая втулка M10 по торцам балясины - 900 руб./балясина
 Покраска дерева бесцветным лаком - 300 руб./балясина



E11 E12 DB703 E4 E16 E7 E3 E9 E5

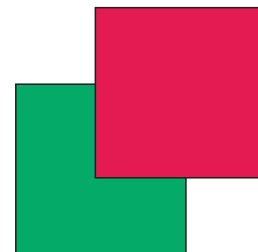

Конструкция больцевой лестницы

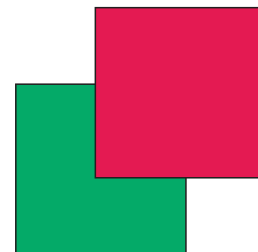
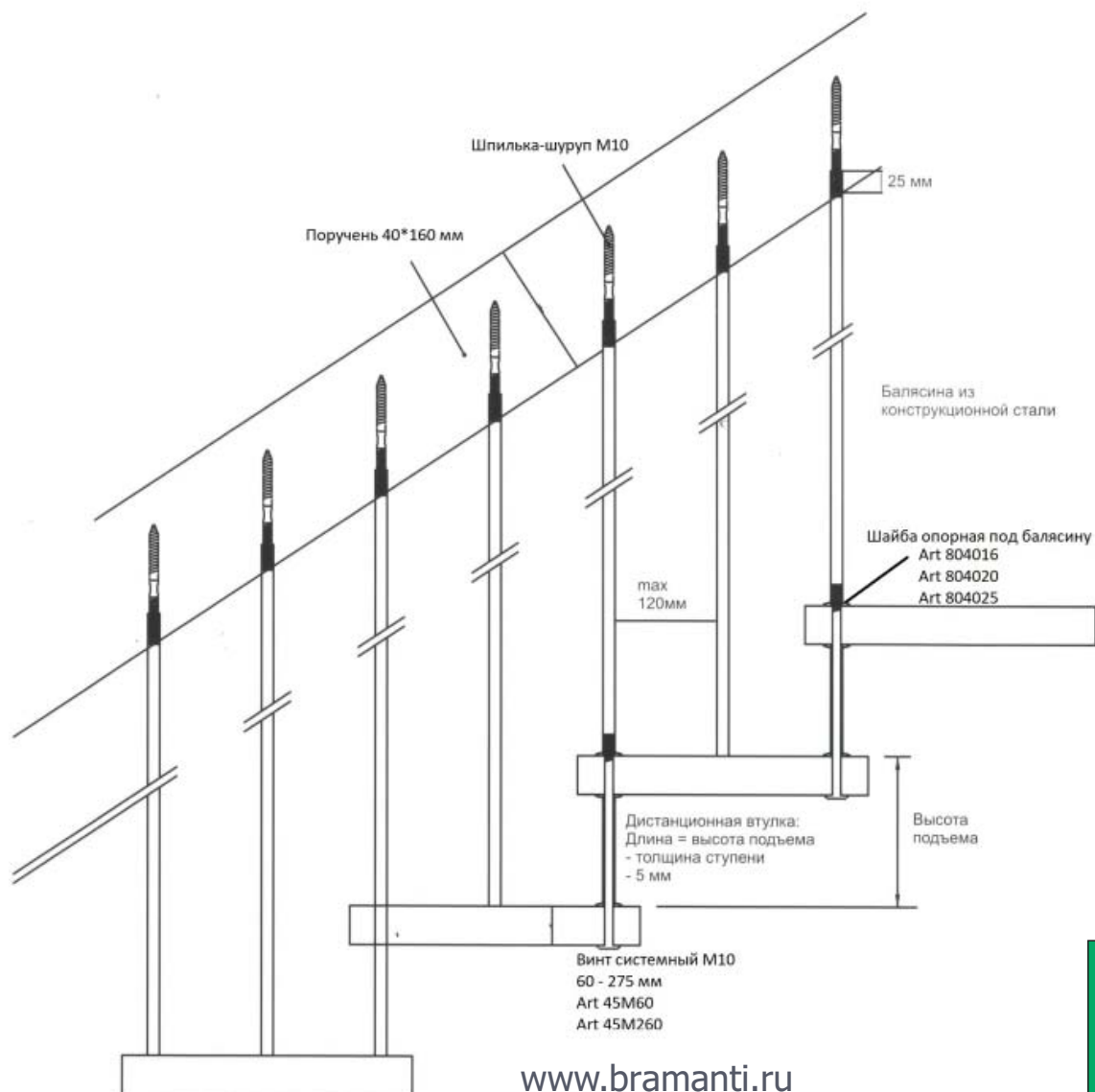

Крепление ступени в стену на металлические болты

План

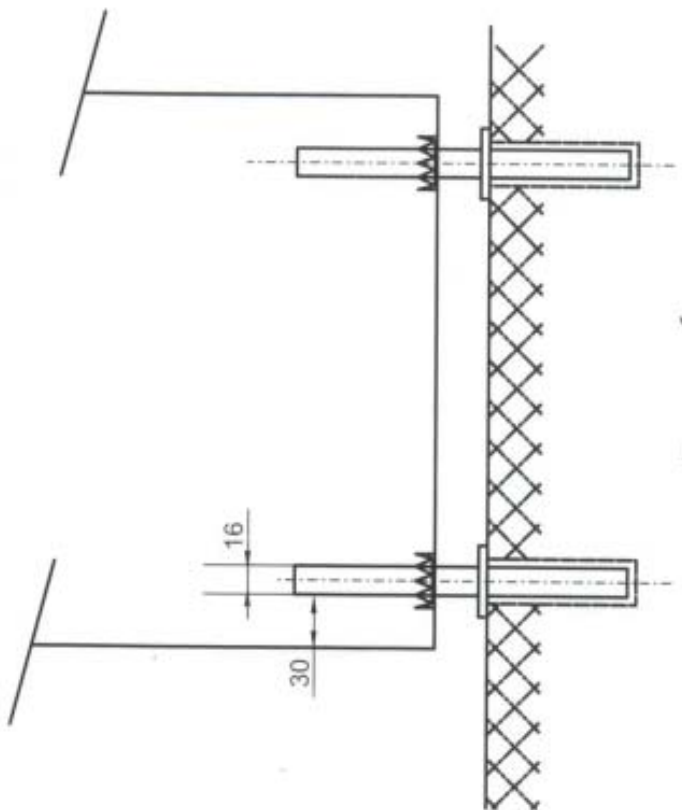

Разрез

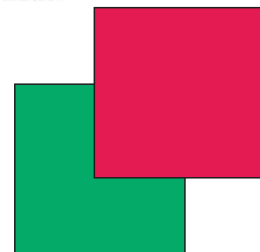
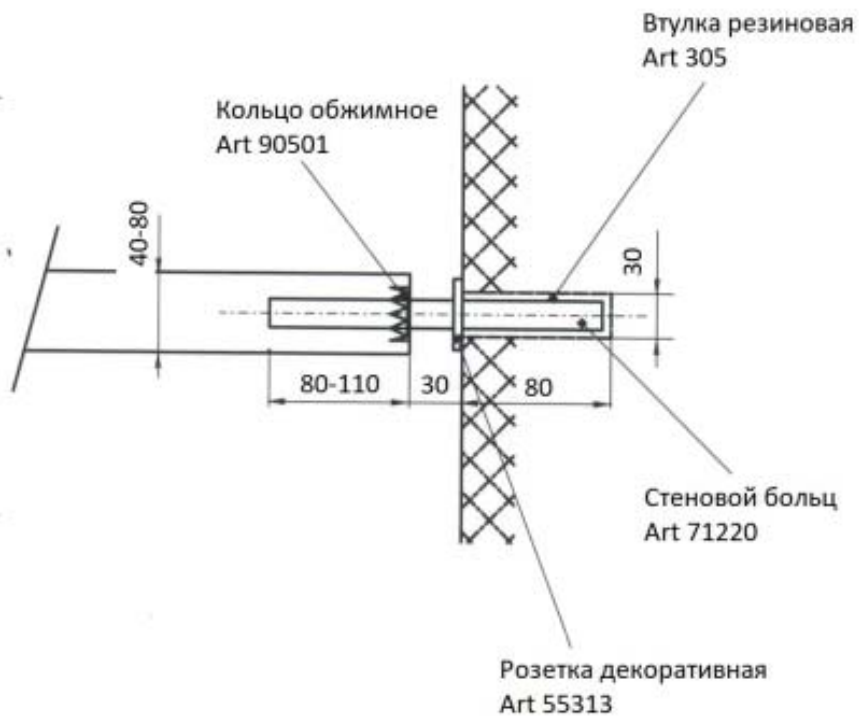

ФОРМА ЗАКАЗА

Компания _____
Город _____
Телефон _____
Email _____

№пп	Артикул	Наименование	Количество

Вы можете отправить заявку на info@bramanti.ru

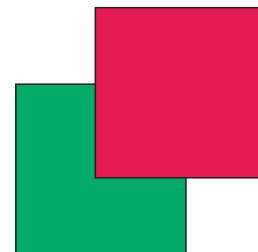

www.bramanti.ru

тел. (812) 92-555-46

Санкт-Петербург, Выборгское шоссе 369, корп. 6